

Подключение и
настройка
видеорегистраторов и
видеокамер EZVIZ.

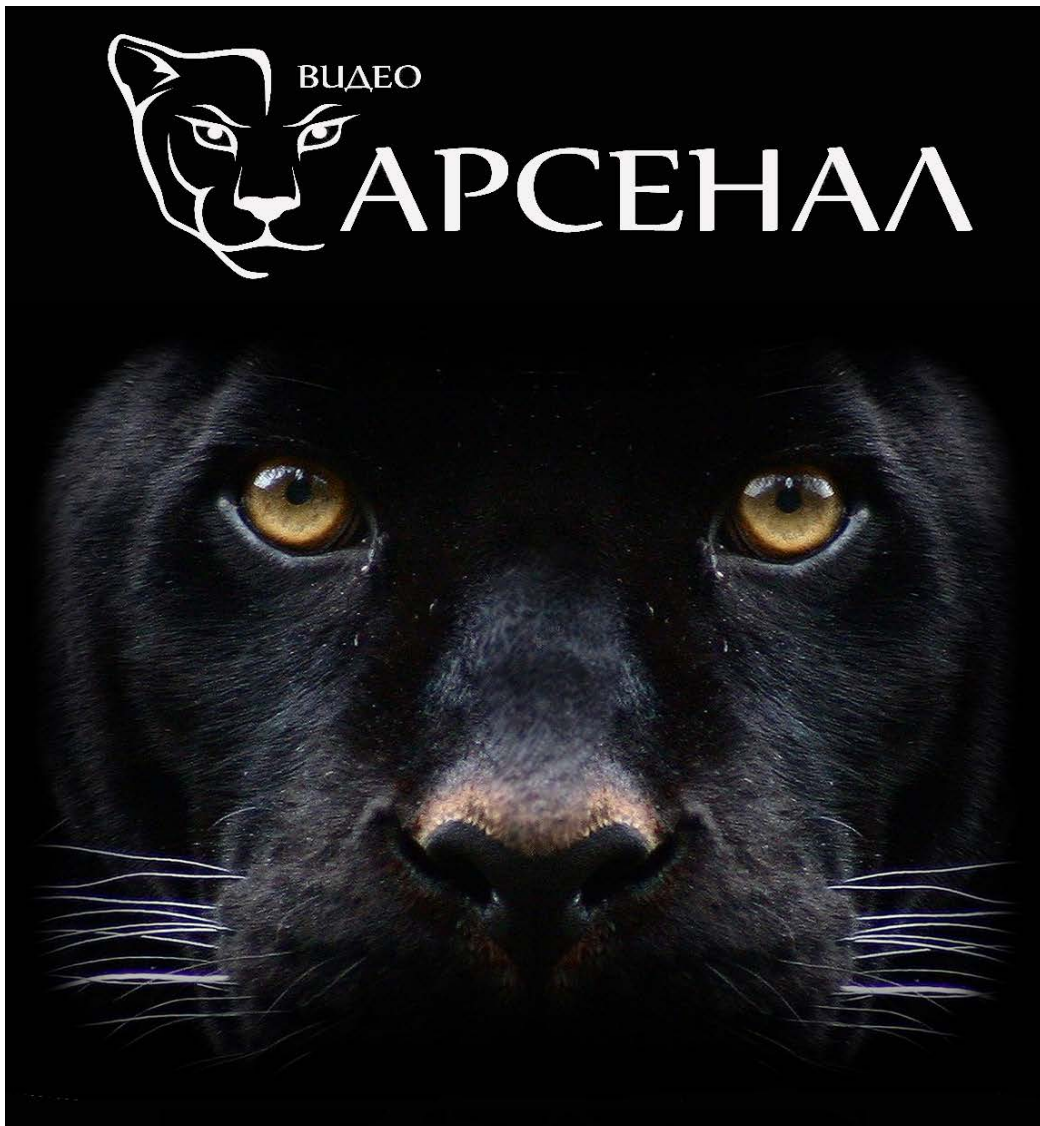

Подключение и настройка видеорегистраторов и видеокамер EZVIZ.

Схема подключения:

1. Подключитесь к Интернету, подсоединив сетевой кабель к порту WAN.

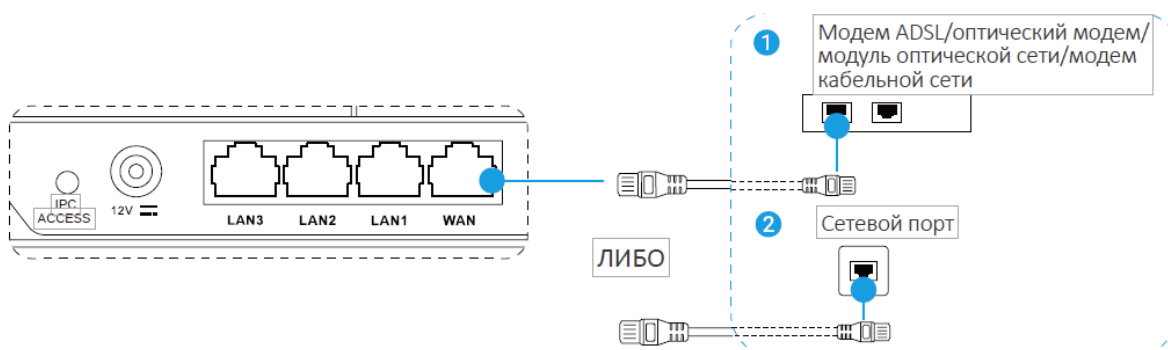

2. Подключите маршрутизатор к розетке электросети через адаптер питания и подождите 90 сек.



Настройки:

Параметры можно настроить с помощью компьютера или мобильного телефона. В качестве примера мы выбрали вариант с компьютером.

3. Соедините порт LAN с компьютером с помощью сетевого кабеля. Компьютер определит IP-адрес маршрутизатора автоматически.

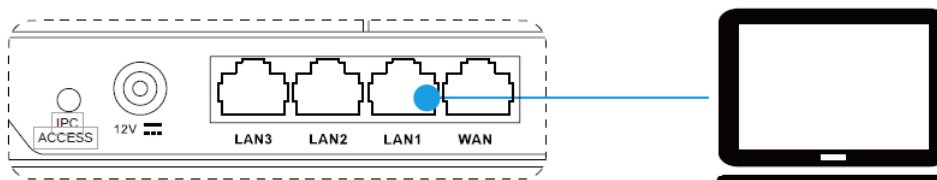

4. Откройте интернет-браузер (рекомендуется использовать Internet Explorer версии 8.0 и выше) и введите адрес 192.168.7.1 или wifi.ezvizlife.com. Нажмите Enter, чтобы перейти на страницу настройки.
5. Введите данные, такие как пароль маршрутизатора, имя/пароль сети Wi-Fi и т. д.

Вы также можете подключить мобильный телефон к сети Wi-Fi маршрутизатора, открыть браузер на телефоне и выполнить шаги 4 и 5.

Подключение Wi-Fi камеры EZVIZ:

6. Включите камеру. Подождите, пока индикатор состояния камеры не начнет мигать попеременно синим и красным цветом (примерно 2 мин.).
7. Нажмите кнопку ДОСТУП ИРС/СИНХРОНИЗАЦИЯ и удерживайте ее 1 сек., чтобы запустить поиск камер. После подключения индикатор состояния камеры начнет мигать синим цветом. Маршрутизатор выйдет из режима доступа одной кнопкой через 2 мин.

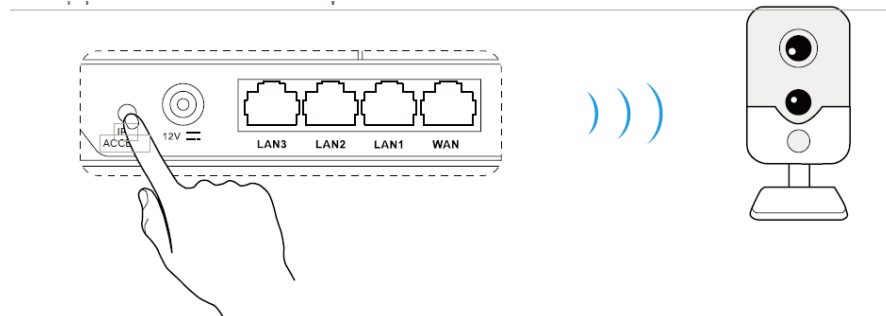

Добавление аккаунта EZVIZ:

8. Если вы только начинаете использовать систему, скачайте приложение EZVIZ в ваш телефон или iPhone. Зарегистрируйте аккаунт EZVIZ. Если вы уже зарегистрированы, откройте приложение EZVIZ и войдите в систему.
9. Добавьте камеру, нажав значок (+) на главном экране, а затем отсканируйте QR-код на камере или введите ее серийный номер.

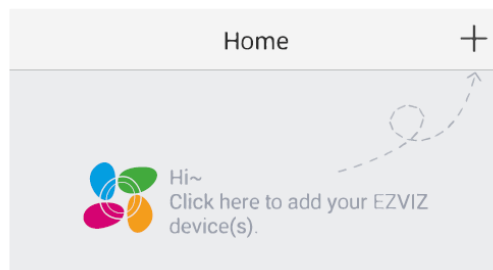

10. Добавьте маршрутизатор, нажав значок (+) на главном экране, а затем отсканируйте QR-код на маршрутизаторе или введите его серийный номер.

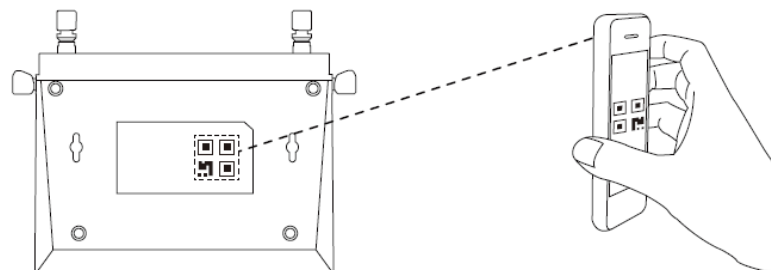

11. После добавления аккаунта EZVIZ выберите маршрутизатор на главном экране приложения EZVIZ, чтобы проверить камеры, присоединенные к этому устройству.

Рекомендуемое место установки маршрутизатора:

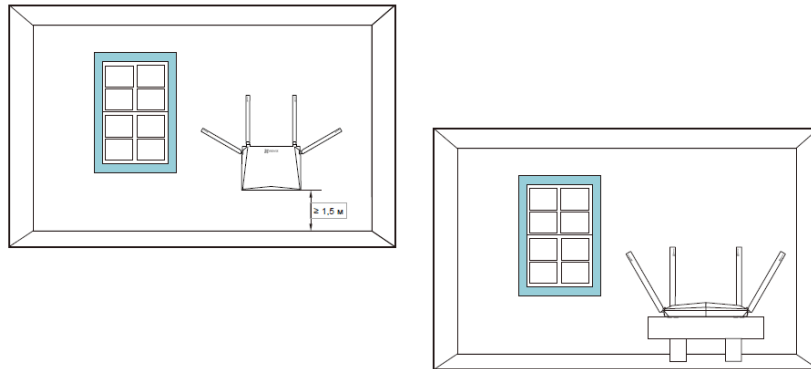

Расстояние между антеннами должно быть больше 6 см.

Располагайте маршрутизатор как можно дальше от бытовых приборов.